

Plnění Subpodu

Nyní, když je Subpod v zemi,
je čas přidat podestýlku a žížaly.

Co budete potřebovat:

- 400–450 kalifornských žížal včetně již hotového vermikompostu (500 g)
- Navlhčená textilie na přikrytí žížal (je součástí balení)
- 8 poctivých hrstí podestýlkového materiálu (zvolte jakýkoliv z níže uvedených)
 - Natrhaný starý papír, noviny, skartovaný papír
 - Krabice od Subpodu (roztrhaná na malé kousky)
 - Natrhaná plata od vajec nebo ruličky od toaletního papíru

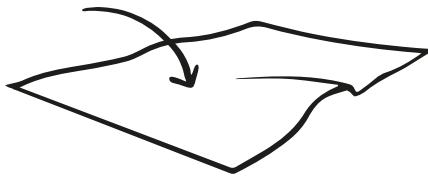
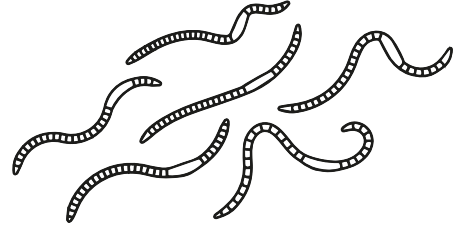

1 Navlhčený materiál na vytvoření podestýlky vložte na dno Subpodu.

2 Přidejte násadu kalifornských žížal.

3 Přikryjte navlhčenou netkanou textilií, nebo podložkou proti vlhkosti.

*Takto postupujte v obou komorách.

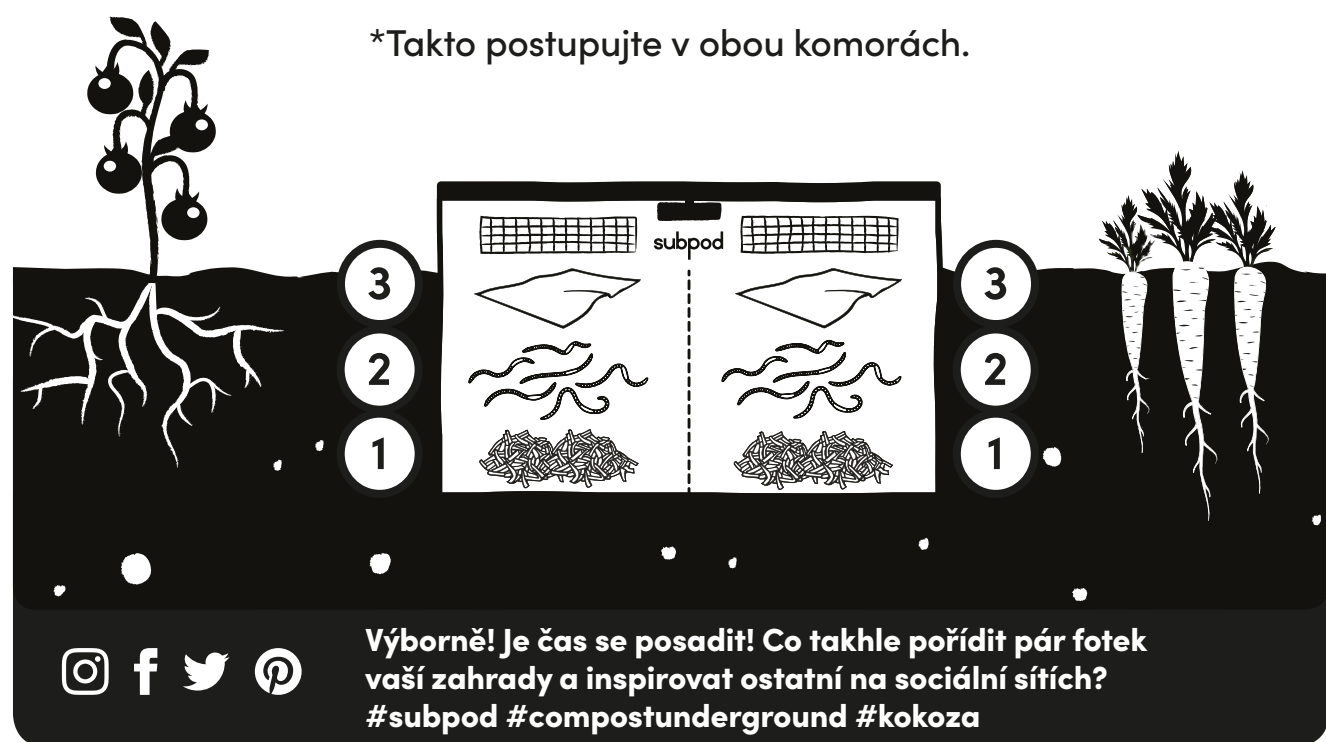

subpod

Krmení žížal ve vašem Subpodu

Subpod je něco jako dítě nebo domácí zvířátko – jen vyžaduje mnohem méně péče a údržby. Abyste dosáhli nejlepších výsledků, je třeba jej dobře krmit a starat se o něj. Zde je několik obecných tipů:

Po osídlení vašeho Subpodu kalifornskými žížalami je týden nekrmte – pomůžete jim tak se zabydlet v novém prostředí.

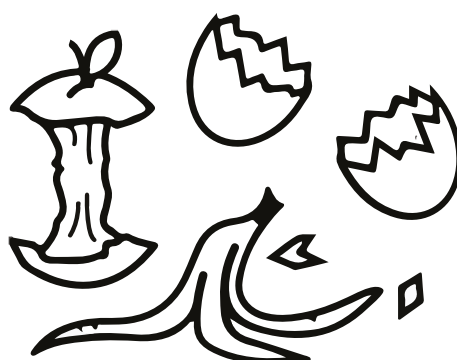

1 Žížaly krmte organickými zbytky, ale nepřekrmujte je.

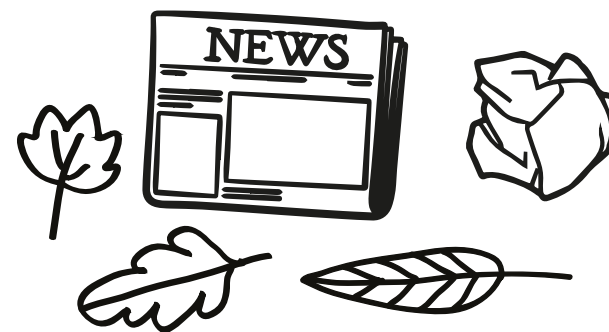

2 Při každém krmení přidávejte suchý materiál (karton, listí, hobliny, ...).

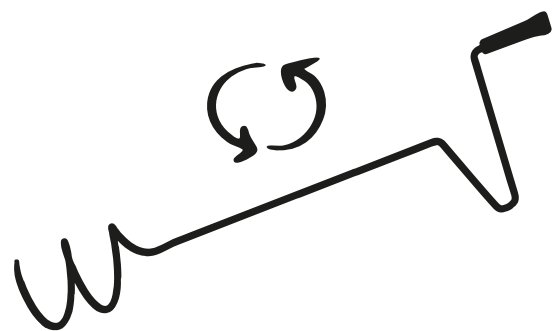

3 Při každém krmení hmotu provzdušňujte (kypříčem kompostu, lopatkou, ...).

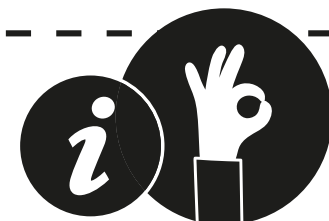

Informace o krmení najdete i na spodní straně víka vašeho Subpodu

Věděli jste, že ...?

Žížaly určené pro kompostování, tedy kalifornské žížaly, dokáží zpracovat množství bioodpadu odpovídající jejich váze.

Vítejte do Subpod rodiny! Jdeme na to!

subpod

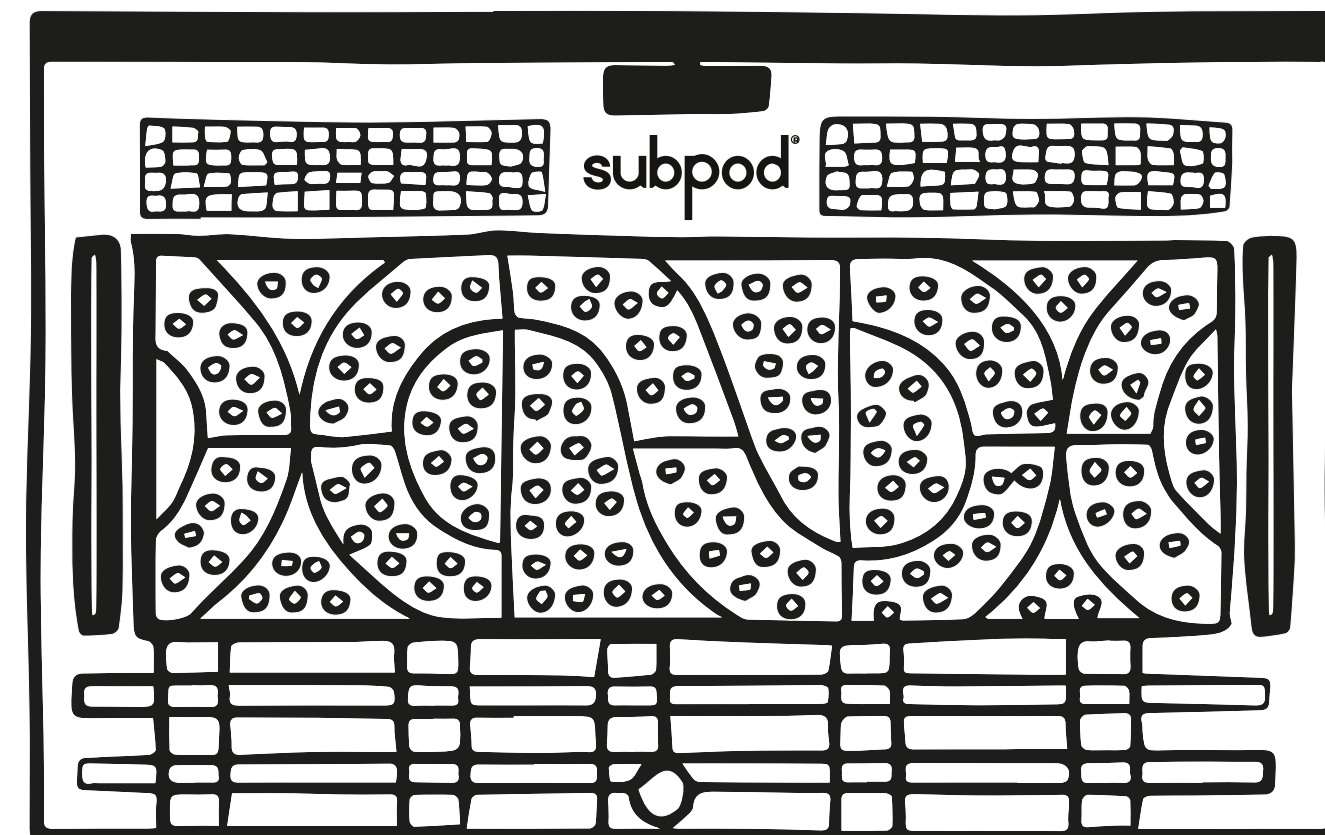

Stačí 4
jednoduché
kroky:

- 1** Sestavte svůj Subpod
- 2** Usadte jej do půdy na vaší zahradě
- 3** Naplňte jej základním substrátem s kalifornskými žížalami
- 4** Nakrmte žížaly svým bioodpadem



Pokud potřebujete více informací, podívejte se na online manuál s obrázky a videem na www.subpod.com/start

Sestavení Subpodu

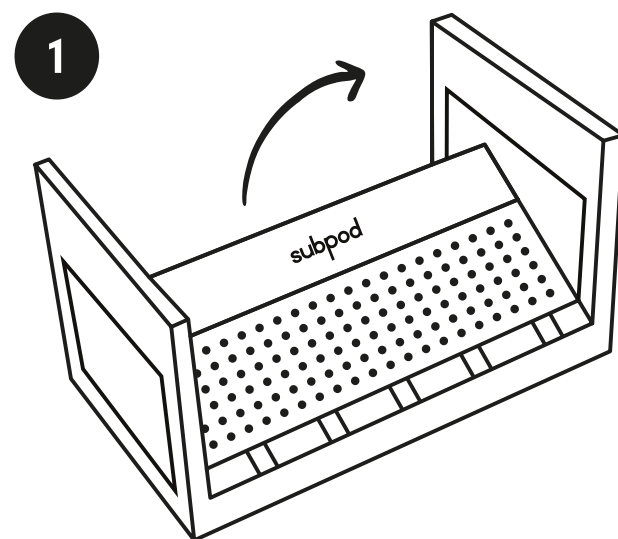

Rozbalte a rozložte komponenty

Opatrně rozložte a postavte boční a přední stěny Subpodu směrem nahoru a zacvakněte panty (pozn.: pokud se stěny snadno samy nezvedají, zlehka zatlačte na panty v ohybu stěn směrem dolů). Pro pohodlnou manipulaci si můžete Subpod položit na přední stěnu a postupně navaknutím připevnit zbylé 3 stěny.

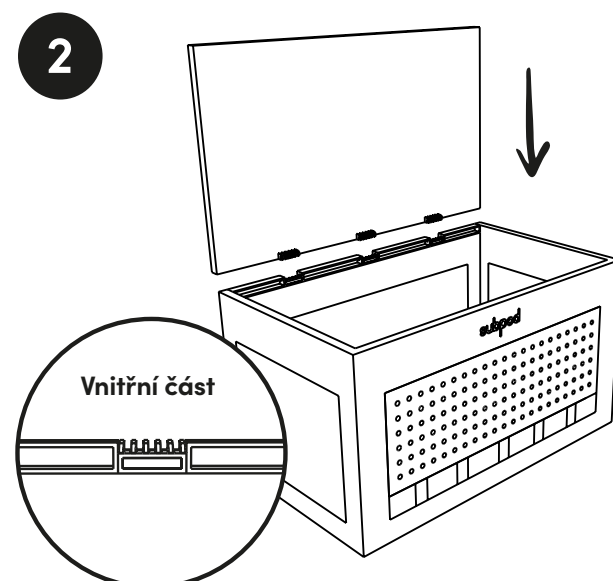

Postavte panty vzhůru

Ujistěte se, že všechny 3 panty na zadní straně směřují přímo k obloze.

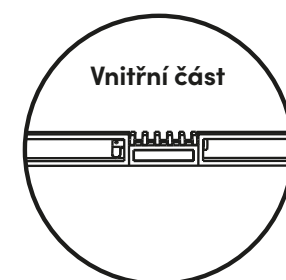
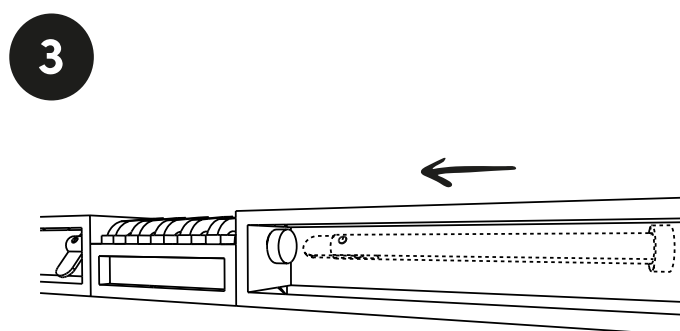

Zacvakněte víko

Pro usazení víka nejprve opřete přední část víka na přední stěnu panelu. Poté pomalu sklápějte zadní část víka směrem ke 3 pantům na zadní stěně, dokud víko nedosedne. Nyní pořádně zatlačte tak, aby panty s víkem do sebe zacvakly. Zkontrolujte, že je víko pevně usazeno.

Informační podpora

Pro více informací nám napište na

poradime@kokoza.cz

nebo navštivte

www.subpod.com či www.kokoza.cz,

přidejte se ke komunitě growhub.subpod.com,

nebo do facebookové skupiny

„Vermikompostování a Subpod“

www.facebook.com/groups/280160007385684,

kde získáte další rady

i osobní konzultace na téma kompostování.



Usazení Subpodu do půdy

Vyberte si místo pro váš Subpod!

Doporučujeme jej zasadit společně s vašimi bylinkami a zeleninou do vyvýšeného záhonu, kde poslouží také jako sedátko k odpočinku!

Co budete potřebovat:

- Rýč nebo lopata
- Konev nebo hadice

Volitelný:

- Vodováha
- Metr

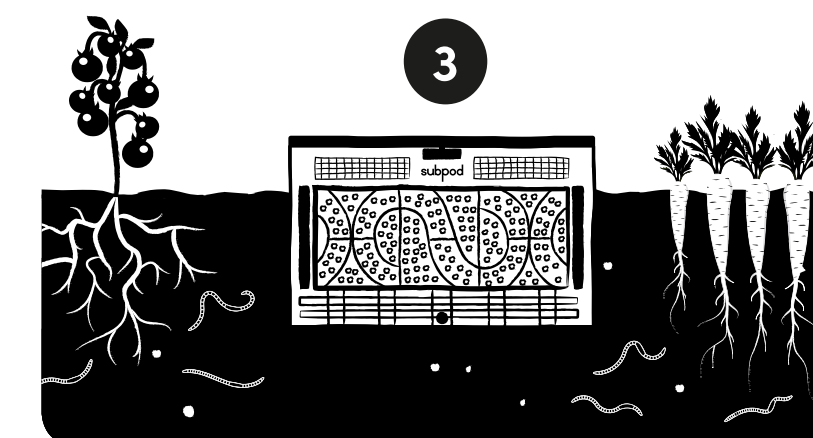
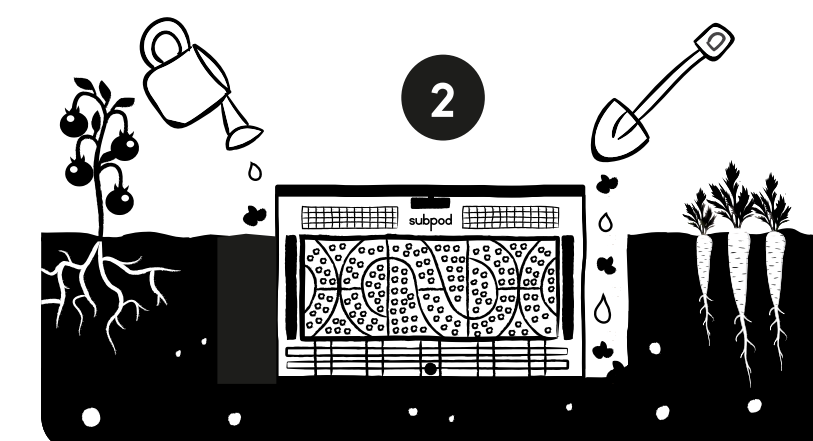
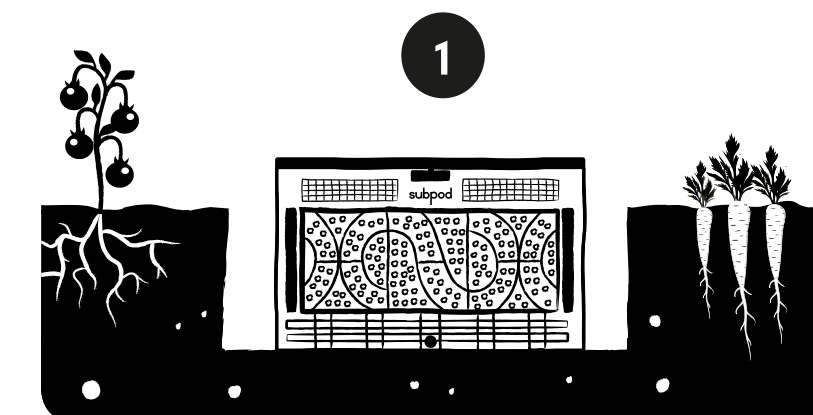

Pojďme kopat!

1. Vykopejte díru o rozměrech: 55 cm (d) x 55 cm (š) x 31 cm (h).

To je asi o 8-10 cm větší rozměr než má samotný Subpod. Je důležité, aby horní panely pro proudění vzduchu, byly nad zemí.

2. Jakmile jste spokojeni s umístěním, od oka (nebo s vodováhou) zkontrolujte, zda je Subpod v rovině a případně upravte přidáním nebo odstraněním půdy. Volný prostor kolem Subpodu vyplňte zeminou a poté jej zalijte, aby se usadil na místě. Tento postup opakujte, dokud voda nedosáhne spodní části panelu pro proudění vzduchu.

3. Pokud používáte Subpod jako zahradní posezení, umístěte jej blíže k okraji vyvýšeného záhonu. Ponechte mezeru 15 cm od stěny záhonu.